

Beemoo·CARE

TRAVEL COT LUX

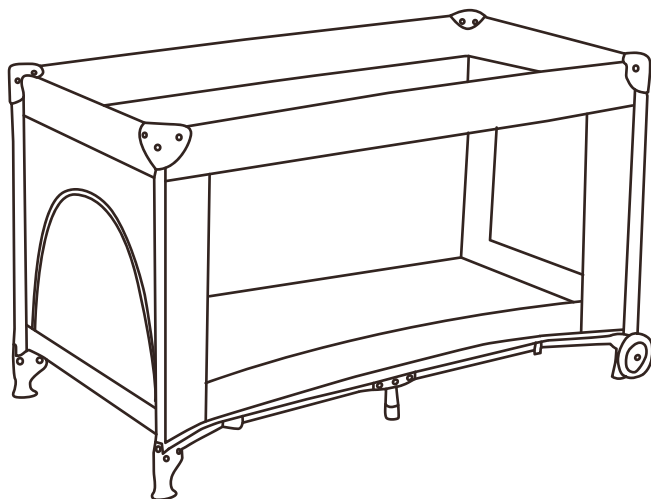

IMPORTANT!

**KEEP FOR FUTURE
REFERENCE.**

EN 716-1:2017+AC:2019
& 2:2017 & 71-3:2019

VIKTIGT!

**BEHÅLL FÖR
FRAMTIDA REFERENS.**

EN 716-1:2017+AC:2019
& 2:2017 & 71-3:2019

VIKTIG!

**BEHOLD FOR
FREMtidig REFERANSE.**

EN 716-1:2017+AC:2019
& 2:2017 & 71-3:2019

VIGTIGT!

**GEM TIL
FREMtidig BRUG.**

EN 716-1:2017+AC:2019
& 2:2017 & 71-3:2019

TÄRKEÄÄ!

**SÄILYTÄ TULEVAA
KÄYTTÖÄ VARTEN.**

EN 716-1:2017+AC:2019
& 2:2017 & 71-3:2019

WICHTIG!

**FÜR DIE ZUKUNFT
BEHALTEN HINWEIS.**

EN 716-1:2017+AC:2019
& 2:2017 & 71-3:2019



WARNING

1. Warning: Be aware of the risk of open fire and other sources of strong heat, such as electric bar fires, gas fires, etc. In the near vicinity of the cot.
2. Warning: Do not use the cot if any part is broken, torn or missing and use only spare parts approved by the manufacturer.
3. Warning: Do not leave anything in the cot or place the cot close to another product, which could provide a foothold or present a danger of suffocation or strangulation, e.g. strings, blind/curtain cords.
4. Warning: Do not use more than one mattress in the cot.
5. The cot is ready to use, only when the locking mechanism are engaged and to check carefully that they are fully engaged before using the folding cot.
6. The lowest position is the safest and that the base should always be used in that position as soon as the baby is old enough to sit up.
7. If you leave the child unattended in the cot, always make sure that the movable side is closed.
8. All assembly fitting should always be tightened properly and that fittings should be checked regularly and retightened as necessary.
9. To prevent injury from falls that when the child is able to climb out of the cot, the cot shall no longer be used for that child.
10. Thickness of the mattress shall be such that the internal height (surface of the mattress to the upper edge of the cot frame) is at least 500mm in the lowest position of the cot base and at least 200mm in the highest position of the cot base. The height of the mattress doesn't surpass this line.
11. Warning: only use the mattress sold with this cot, do not add a second mattress to this one, suffocation hazards.

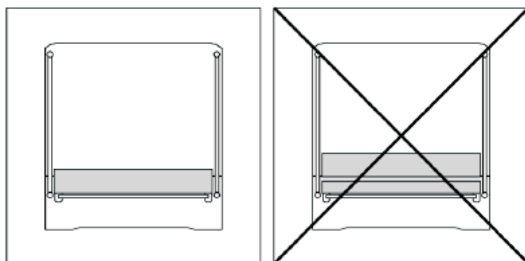

12. WARNING! The zipper must be opened and closed once before first use.

HOW TO SET UP YOUR TRAVEL COT



Fig. 1



Fig. 2



Fig. 3



Fig. 4



Fig. 5

1. Unzip and remove carry bag (fig 1), then remove the mattress base by unfastening the velcro straps (fig 2), and take out the travel cot.
2. Widen the four legs as shown in the diagram (Fig 3). **Note: The difference in the size of the "V" made by the short and long rails.**
3. (Fig 4) Starting with the shorter sides, pull up quickly in the centre of each rail to lock them in place (1). (Fig 4) Pull upward the long rail from the middle joint until they lock into flat position. **Note: Rail locks are in the centre of each rail. Enclosed by fabric.**
4. Push up the centre folding lever down wards until it locks in position (Fig 5).



Fig. 6

5. Put the mattress base into the travel cot, and fix the velcro fasteners under the mattress on to the travel cot base (Fig 6).

HOW TO FOLD YOUR TRAVEL COT



Fig.

1. Remove the mattress base the travel cot and pull the center folding lever upwards minimum 2/3 position (Fig 7).

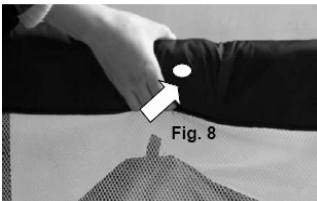

Fig. 8

2. Press the button of center joint of the four hand rails and press down to a "V" position (Fig 8). **Note: before pressing the button, pull up the center joint of uprails.**

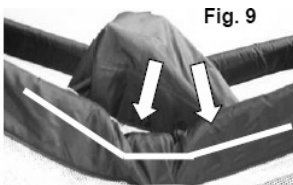

Fig. 9

3. The joint of rail must go downward both sides as show (Fig 9).

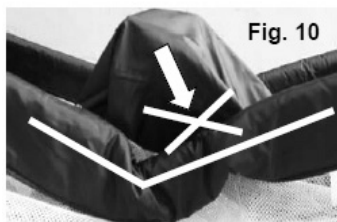

Fig. 10

4. If the joint of rail goes downward only one side (Fig 10), then to repeat previous steps required, until the way comes correctly.



Fig. 11



Fig. 12

5. Arrange the four legs properly and then cover the travel cot with the mattress base fasten it by velcro straps as shown in the diagram. (Fig 11 & Fig 12).

CLEANING & MAINTENANCE

If you use the cot outdoors, please clean all parts thoroughly after each use.

To clean use soapy water or soft cleaning detergent. Hand wash the bag with soapy water. Do not iron, do not bleach.

VARNING

1. Varning: var uppmärksam på risken med öppen eld och andra starka värmekällor, som t.ex. värmeelement, i närheten av resesängen.
2. Varning: Använd inte resesängen om någon del är skadad eller saknas. Använd endast reservdelar som godkänts av tillverkaren.
3. Varning: Lämna inga föremål som kan utgöra kvävningsrisk eller ge fotfäste i eller i närheten av resesängen.
4. Varning: Använd inte mer än en madrass i resesängen.
5. Resesängen ska endast användas när låsmekanismerna är aktiva. Kontrollera noga att låsmekanismerna är aktiva före användning.
6. Den lägsta positionen är den mest säkra för barnet. Botten bör alltid vara i den positionen när barnet är tillräckligt gammalt för att sitta upp själv.
7. Resesängens justerbara sida ska alltid vara stängd om du lämnar barnet i resesängensängen utan uppsikt.
8. Alla delar ska fästas ordentligt. Monteringsdelarna bör kontrolleras regelbundet och dras åt om nödvändigt.
9. För att förhindra personskadorna ska resesängen inte användas när barnet kan ta sig ur sängen på egen hand.
10. Madrassens tjocklek ska vara anpassad så att den invändiga höjden (madrassens ovandel till resesängens övre kant) är minst 500 mm på resesängens lägsta punkt och minst 200 mm på resesängens högsta punkt. Madrassens höjd bör inte överstiga denna linje.
11. Varning: Använd endast madrassen som medföljer. Lägg inte i en extra madrass, eftersom detta medför kvävningsrisk.

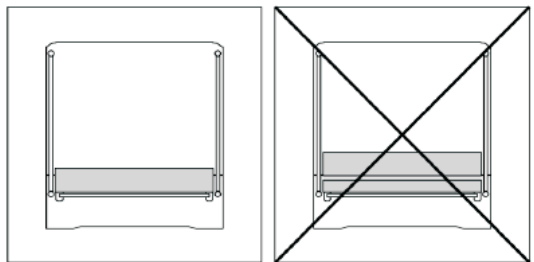

12. **WARNING!** Dragkedjan ska öppnas och stängas en gång före första användning.

MONTERING AV RESESÄNGEN



Fig. 1

Fig. 2



Fig. 3



Fig. 4

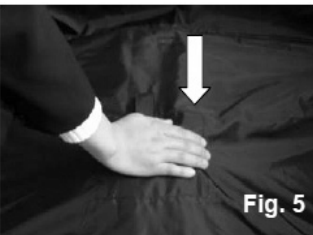

Fig. 5

1. Öppna och avlägsna förvaringspåsen (fig. 1). Avlägsna därefter madrassbotten genom att lossa kardborrbanden (fig. 2) och ta ur resesängen.

2. Fäll ut de fyra benen enligt illustrationen (fig. 3). **Observera: Olika storlek på "V:en" hos de korta och långa skenorna.**

3. (fig. 4) Börja med de korta skenorna. Dra upp mittleden av de båda skenorna för att låsa dem i rätt position (1). (fig. 4) Dra upp de båda långa skenorna från mittleden för att låsa dem i plant läge. **Observera: Skenlåsen är placerade i mitten av varje skena. De omsluts av textil.**

4. Dra ner mittenspaken tills den låses i rätt position (fig. 5).



Fig. 6

5. Lägg madrassbotten i resesängen. Fäst därefter kardborrbanden i resesängen under madrassen (fig. 6).

DEMONTERING AV RESESÄNGEN

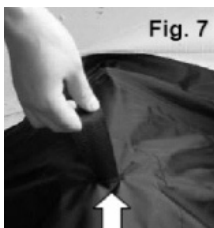

Fig. 7

1. Lossa madrassbotten från resesängen och dra upp mittenspaken till minst 2/3-position (fig. 7).

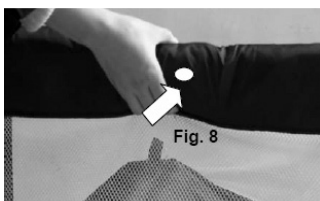

Fig. 8

2. Tryck in knappen på mittleden till de fyra skenorna och tryck ner skenorna i en "V"-position (fig. 8). **Observera: Dra upp mittleden först innan du trycker ner knappen.**

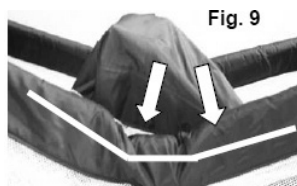

Fig. 9

3. Skenans led måste vara nedåtvänd på båda sidor enligt illustrationen (fig. 9).

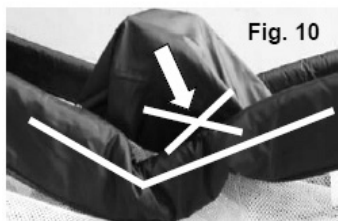

Fig. 10

4. Om bara en av skenornas leder böjer sig (fig. 10), upprepa de tidigare stegen tills korrekt position uppnås.



Fig. 11



Fig. 12

5. För ihop benen korrekt. Täck över resesängen med madrassbotten och fäst den med kardborrband, enligt illustrationen (fig. 11 & fig. 12).

UNDERHÅLL

Tvätta alla delar ordentligt efter varje användningstillfälle om resesängen använts utomhus.

Använd såpa eller ett mildt rengöringsmedel vid rengöring. Tvätta förvaringspåsen för hand med såpa och vatten. Stryk inte och använd inte blekmedel på produkten.



ADVARSEL

1. Advarsel: Vær oppmerksom på risiko ved åpen ild og andre varmekilder i umiddelbar nærhet til sengen, eksempelvis elektriske ovner, gassovner og lignende.
2. Advarsel: Ikke benytt sengen om enkelte deler mangler, er skadet eller ødelagt. Bruk kun reservedeler godkjent av produsenten.
3. Advarsel: Ikke forlat objekter og gjenstander som kan utgjøre fare for kvelning i, eller i nærheten av, sengen.
4. Advarsel: Ikke bruk mer enn én madrass i sengen.
5. Sengen skal kun brukes når låsemekanismen er påkoblet. Kontroller nøye at alt er tilkoblet før du benytter sengen.
6. Den laveste posisjonen er den tryggeste for barnet, bunnen bør benyttes i denne stillingen så snart babyen er gammel nok til å sitte oppreist på egen hånd.
7. Den bevegelige siden av sengen skal alltid være lukket, dersom barnet forlates i sengen uten oppsyn.
8. All montasje skal alltid strammes ordentlig, monteringsdelene bør kontrolleres regelmessig og strammes om nødvendig.
9. For å forhindre personskader, skal sengen ikke lenger brukes når barnet er i stand til å klatre ut av sengen på egen hånd.
10. Madrassens tykkelse skal være tilpasset slik at den innvendige høyden (overflaten på madrassen til sengens øvre kant) er minst 500 mm på sengens laveste punkt, og minst 200 mm på sengens høyeste punkt. Høyden på madrassen bør ikke overgå denne linjen.
11. Advarsel: Bruk kun madrassen som selges sammen med denne sengen, ikke legg til en ekstra madrass, dette medfører kvelningsfare.
12. ADVARSEL! Glidelåsen må åpnes og lukkes en gang før første gangs bruk.

VEDLIKEHOLD:

- Vask alle deler grundig etter hvert bruk, dersom reisesengen brukes utendørs.
- Bruk såpevann eller mildt rengjøringsmiddel ved rengjøring. Vask oppbevaringsbagen for hånd med såpevann.
- Ikke stryk eller bruk blekemiddel på produktet.

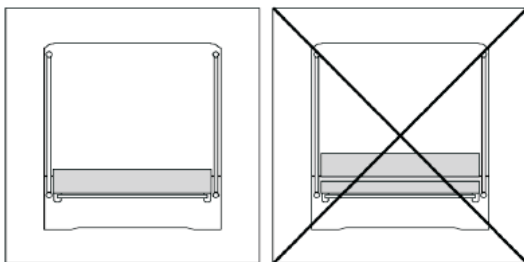

MONTERING AV REISESENGEN



1. Åpne og fjern oppbevaringsbagen (fig 1), fjern deretter madrassbunnen ved å løsne borrelåsen (fig 2), og ta reisesengen ut.



2. Brett ut de fire beina som vist på illustrasjonen (fig 3). **MERK: Forskjell i størrelsen på «V-en» med korte og lange skinner.**



3. (fig 4) Begynn med de kortere skinnene. Trekk midten av hver skinne raskt oppover, for å låse dem på plass (1). (fig 4) Trekk den lange skinnen på hver side opp fra midtleddet, til skinnene låses i flat posisjon. **MERK: Skinnelåser er plassert i midten av hver skinne. Omsluttet av stoff.**

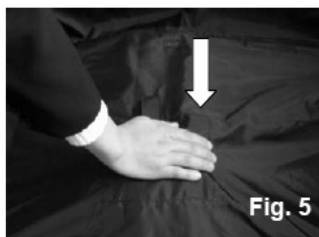

4. Skyv den midtre vippespaken til den låses på plass i rett posisjon (fig 5).



Fig. 6

5. Legg madrassbunnen i reisesengen, fest deretter borrelåsen under madrassen på reisesengen (fig 6).

DEMONTERING AV REISESENGEN

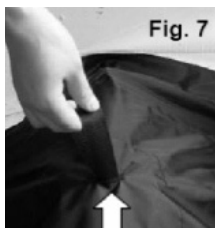

Fig. 7

1. Fjern madrassbunnen fra reisesengen og trekk den midtre vippespaken oppover til minst 2/3-posisjon (fig 7).

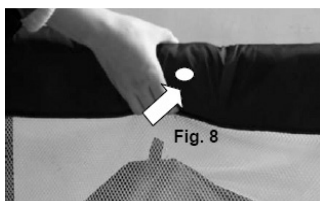

Fig. 8

2. Trykk inn knappen på midtleddet til de fire skinnene, og trykk den ned i «V»-posisjon (fig 8). **MERK: Trekk midtleddet opp først, press deretter knappen.**

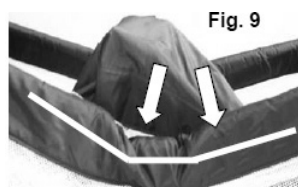

Fig. 9

3. Skjøtet på skinnen må vende nedover på begge sider, som vist på illustrasjonen (fig 9).

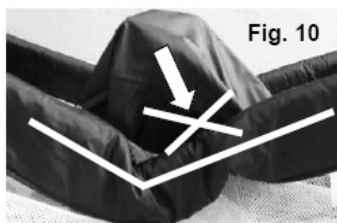

Fig. 10

4. Dersom skjøtet på skinnen vender nedover på kun én av sidene (fig 10), gjenta tidligere trinn frem til korrekt posisjon oppnås.



Fig. 11



Fig. 12

5. Arranger beina proporsjonalt, dekk deretter reisesengen med madrassbunnen og fest den med borrelås, som vist på illustrasjonen (fig 11 & fig 12).

VEDLIKEHOLD

Vask alle deler grundig etter hvert bruk, dersom reisesengen brukes utendørs.

Bruk såpevann eller mildt rengjøringsmiddel ved rengjøring. Vask oppbevaringsbagen for hånd med såpevann. Ikke stryk eller bruk blekemiddel på produktet.



ADVARSLER

1. Advarsel: Sæt ikke rejsesengen i nærheden af åben ild og andre varmekilder som radiatorer, pejse og brændeovne.
2. Advarsel: Brug ikke rejsesengen, hvis der er beskadigede eller manglende dele. Brug kun reservedele, der er godkendt af producenten.
3. Advarsel: Efterlad ikke genstande i rejsesengen der udgør en kvælningfare. Sæt heller ikke rejsesengen i nærheden af genstande, der udgør en kvælningfare såsom snore fra persienner og gardiner.
4. Advarsel: Brug kun én madras i rejsesengen.
5. Sørg for, at alle låsemekanismer er aktiverede inden rejsesengen tages i brug.
6. Rejsesengens laveste position er den sikreste. Brug denne position, når barnet kan sidde selv.
7. Hvis du efterlader barnet uden opsyn i rejsesengen, skal du sørge for at den bevægelige side er lukket.
8. Sørg for, at alle dele er strammet ordentligt ved montering. Tjek jævnlige delene og efterspænd, hvis det er nødvendigt.
9. Brug ikke rejsesengen, når barnet selv er i stand til at kravle ud, da det kan forårsage alvorlig personskade.
10. Madrassens tykkelse skal være sådan, at den indvendige højde (overfladen af madrassen til sengens øverste kant) er mindst 500 mm på sengens laveste indstilling, og mindst 200 mm på sengens højeste indstilling. Madrassens højde må ikke gå over linjen.
11. Advarsel: brug kun den madras der medfølger til denne rejseseng. Læg ikke en ekstra madras i, da det udgør en kvælningfare.
12. ADVARSEL! Lynlåsen skal åbnes og lukkes én gang før første brug.

VEDLIGEHOLDELSE:

- Hvis rejsesengen bliver brugt udenfor, vask da alle dele grundigt efter brug.
- Brug sæbevand eller mildt rengøringsmiddel ved rengøring.
- Opbevaringstasken skal håndvaskes med sæbevand. Må ikke stryges og brug ikke blegemidler.

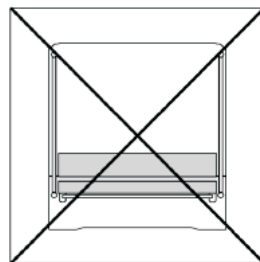
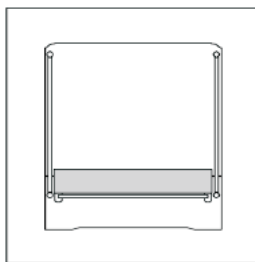

MONTERING AF REJSESENGEN



1. Åbn transporttasken med lynlåsen (fig. 1), fjern madrassbunden ved at løsne velcrobåndene (fig 2) og tag derefter rejsesengen ud.



2. Spred de fire ben ud, som vist på illustrationen (fig. 3). **Bemærk: Forskel på "V"ets størrelse på grund af de korte og lange kanter.**



3. (fig. 4) Start med de korte kanter. Træk midten af kanten hurtigt opad for at låse dem på plads (1). (fig 4) Træk de lange kanter op fra midten, indtil de låses i en flad position. **Bemærk: Kantlåsene er placeret på midten af hver kant. Betrukket med stof.**



4. Skub den midterste foldestang nedad indtil den låses i sin position (fig. 5).



Fig. 6

5. Læg madraskunden i rejsesengen og sæt den fast til rejsesengens bund med velcrobåndende. (Fig 6).

SAMMENFOLDNING AF REJSESENGEN

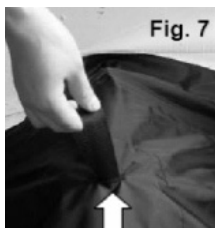

Fig. 7

1. Fjern madraskunden fra rejsesengen og træk den midterste foldestang opad til mindst en 2/3 position (fig 7).

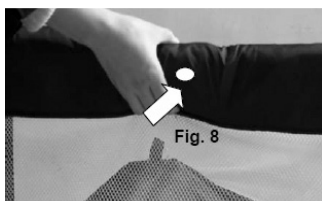

Fig. 8

2. ryk på knappen i midten af samlingen af de fire kanter, og tryk ned til en "V" position (fig 8). **Bemærk: Træk midtersamlingen op før du trykker på knappen.**

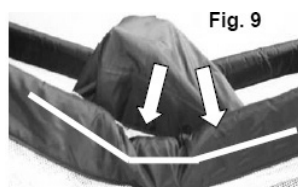

Fig. 9

3. Kantens samling skal vende nedad som vist (fig 9).

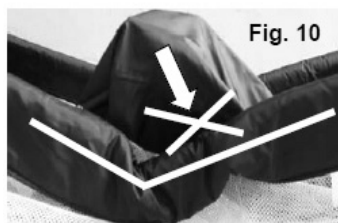

Fig. 10

4. Hvis kantens samling kun går ned på én side (fig 10), skal du gentage det foregående trin, indtil den går korrekt ned.



Fig. 11



Fig. 12

5. Arrangér benene ordentligt, pak dem ind i madrasbunden og sæt den fast med velcrobåndende som vist på illustrationerne (fig 11 & fig 12).

VEDLIGEHOLDELSE

Hvis rejsesengen bliver brugt udenfor, vask da alle dele grundigt efter brug.

Brug sæbevand eller mildt rengøringsmiddel ved rengøring. Opbevaringstasken skal håndvaskes med sæbevand. Må ikke stryges og brug ikke blegemidler.

VAROITUKSET

1. Varoitus: Älä jätä matkasänkyä avotulen tai muun voimakkaan lämmönlähteen, kuten lämpöpatterin, sähköuunin tai kaasugrillin läheisyyteen.
2. Varoitus: Älä käytä matkasänkyä, mikäli jokin sen osista on vaurioitunut, kulunut tai vioittunut. Käytä ainoastaan valmistajan hyväksymiä varaosia.
3. Varoitus: Älä jätä sänkyyn mitään, mikä voi vahingoittaa lasta. Älä myöskään aseta sänkyä verhojen, sälekaihtimien narujen tai muun asian lähelle, joka voisi aiheuttaa lapsen kuristumisen.
4. Varoitus: Älä käytä sängyssä enempää kuin yhtä patjaa kerrallaan.
5. Matkasänky on valmiina käytettäväksi vasta sitten, kun kaikki mekanismit ovat lukittuneet kunnolla ja sängyn kunto on tarkastettu.
6. Sängyn alin asento on aina turvallisin ja sitä tulisi käyttää heti kun lapsi oppinut istumaan itsenäisesti.
7. Huolehdi, että matkasängyn avattava sivu on suljettu, mikäli jätät lapsesi sänkyyn ilman valvontaa.
8. Sängyn kokoamisessa käytetyt osat tulee aina kiristää kunnolla. Tarkasta osien kunto säännöllisin väliajoin.
9. Tapaturmien välttämiseksi matkasängyn käyttäminen tulee lopettaa heti, kun lapsi osaa kiivetä sängystä itse ulos.
10. Patjan paksuus tulee olla sellainen, että sängyn sisäkorkeus (patjan pinnasta sängyn yläreunaan) on vähintään 500 mm sängyn ollessa matalimmassa asennossa ja 200 mm sängyn ollessa korkeimmassa asennossa. Patjan korkeus ei saa ylittää tätä rajaa.
11. Varoitus: Käytä sängyssä ainoastaan siihen tarkoitettua patjaa. Tukehtumisvaaran takia sänkyyn ei saa lisätä toista patjaa.
12. **VAROITUS!** Vetoketju on avattava ja suljettava kerran ennen ensimmäistä käyttöä.

HOITO-OHJEET:

- Tarkasta kaikki osat huolellisesti jokaisen käyttökerran jälkeen, mikäli käytät sänkyä ulkona.
- Puhdista sänky miedolla pesuaineella tai pesuainevedellä.
- Pese kantokassi käsin pesuainevedellä. Ei saa siliittää, ei saa valkaista.

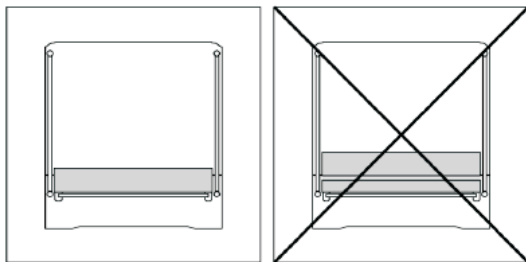

MATKASÄNGYN KOKOAMINEN



1. Vedä kantokassin vetoketju auki (kuva 1) ja poista patja avaamalla tarranauhat (kuva 2). Ota matkasänky ulos laukusta.



2. Avaa jalat kuvan osoittamalla tavalla (kuva 3). **Huomioi pitkien ja lyhyiden kiskojen muodostaman "V-muodon" kokoero.**



3. Lyhyistä päädyistä aloittaen, vedä nopeasti ylöspäin laitakiskojen keskiosista lukitaksesi ne paikoilleen (kuva 4, kohta 1). Keskinivelestä kiinni pitäen nosta pitkiä latoja ylöspäin, kunnes ne lukkiutuvat vaakasuuntaan (kuva 4). **Huom: Kiskolukot sijaitsevat jokaisen laitakiskon keskikohdassa. Laitakiskot ovat kankaan sisällä.**



4. Paina sängynpohjan keskipainiketta alaspäin, kunnes se lukittuu paikoilleen (kuva 5).



Fig. 6

5. Aseta patja sängyn pohjalle ja kiinnitä se tarranauhoilla kiinni (kuva 6).

MATKASÄNGYN KOKOONTAITAAMINEN



Fig. 7

1. Poista patja matkasängyn pohjalta ja nosta sängyn pohjalla olevaa keskipainiketta ylöspäin vähintään 2/3-asentoon (kuva 7).

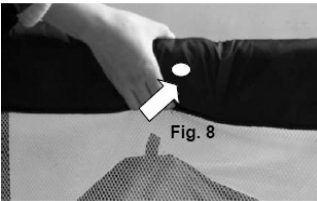

Fig. 8

2. Paina kaikkien neljän laidan keskinivelessä olevia painikkeita (kuva 8) ja paina niitä alaspäin, kunnes matkasängyn laidat ovat V-asennossa. **Huom: Ennen painikkeiden painamista, nosta keskiniveltä hieman ylöspäin.**

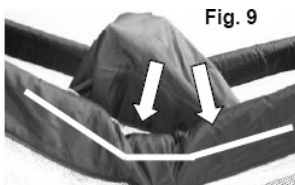

Fig. 9

3. Kiskon tulee taittua keskinivelen molemmilta puolilta kuvan osoittamalla tavalla (kuva 9).

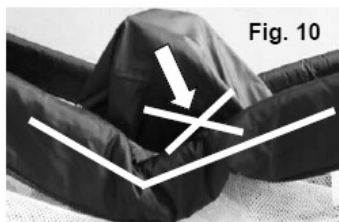

Fig. 10

4. Mikäli keskinivel taittuu vain toiselta puolelta (kuva 10), toista edelliset vaiheet kunnes laitakiskot taittuvat toivotulla tavalla.



Fig. 11



Fig. 12

5. Järjestä sängyn neljä jalkaa kunnolla ja kääri patja sängyn ympärille. Kiinnitä patja tarranauhoilla kuvan osoittamalla tavalla ja aseta sänky kantokassiin (kuvat 11 & 12).

HOITO-OHJEET

Tarkasta kaikki osat huolellisesti jokaisen käyttökerran jälkeen, mikäli käytät sänkyä ulkona.

Puhdista sänky miedolla pesuaineella tai pesuainevedellä. Pese kantokassi käsin pesuainevedellä. Ei saa silittää, ei saa valkaista.

ACHTUNG

1. Achtung: Vergewissern Sie sich, dass von naheliegenden offenen Feuerstellen oder anderen Hitzequellen (elektronische Heizstrahler, Gasstrahler u.Ä.) keine Gefahr ausgehen kann.
2. Achtung: Beenden Sie die Nutzung des Reisebetts umgehend, sollten Einzelteile fehlen, beschädigt sein oder andere Verschleißerscheinungen haben. Ersetzen Sie fehlende Teile nur mit vom Hersteller empfohlenen Ersatzteilen.
3. Achtung: Lassen Sie keine Gegenstände im Reisebett zurück, auf die Ihr Kind steigen und eventuell aus dem Bett klettern könnte. Stellen Sie das Bett aus demselben Grund nicht in die Nähe von Möbeln und Gegenständen, die als Ausstiegshilfe umfunktioniert werden können. Auch Gardinen, Rollläden u.Ä. bergen Strangulations- und Erstickungsrisiken.
4. Achtung: Nutzen Sie nie mehr als eine Matratze im Reisebett.
5. Bevor Sie Ihr Kind in das Reisebett setzen, vergewissern Sie sich immer, dass dieses einwandfrei aufgestellt ist, alle Gelenke eingerastet sind und alle FüÙe aufrecht stehen.
6. Die niedrigste Position des Betts ist die sicherste und sollte genutzt werden, sobald Ihr Kind selbstständig sitzen kann.
7. Sollten Sie Ihr Kind unbeaufsichtigt im Reisebett lassen, vergewissern Sie sich vorab, dass die bewegliche Seite des Betts geschlossen und verriegelt worden ist.
8. Vergewissern Sie sich vor jedem Gebrauch, dass alle Gelenke und Einzelteile korrekt eingerastet sind.
9. Um Verletzungen zu verhindern, beenden Sie die Benutzung des Betts unverzüglich, sollte Ihr Kind selbstständig aus dem Bett klettern können.
10. Achten Sie bei der Dicke der Matratze darauf, dass diese in der niedrigsten Position mindestens 500 mm und in der höchsten Position mindestens 200 mm Abstand zum Bettrahmen hat. Die Matratzenhöhe sollte diese Linie/die Markierung auf der Innenseite des Betts nicht überschreiten.
11. Achtung: Nutzen Sie nur die in diesem Set mitgelieferte Matratze und verzichten Sie auf eine zweite Matratze – Erstickungsgefahr!

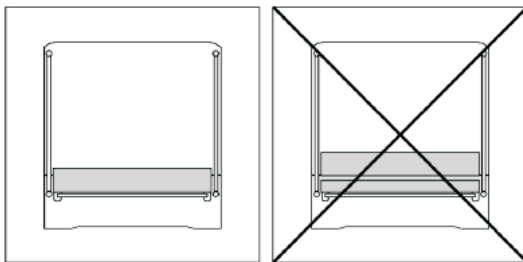

12. ASCHTUNG! Der Reißverschluss muss vor dem ersten Gebrauch einmal geöffnet und geschlossen werden.

AUFBAU DES REISEBETTS



1. Öffnen Sie den Reißverschluss der Transporttasche (Fig. 1), entfernen Sie diese und die Matratze mit Hilfe der Klettverschlüsse (Fig. 2) und entnehmen Sie anschließend das Reisebett.

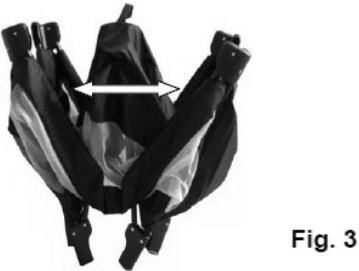

2. Öffnen Sie die vier Beine wie in der Abbildung gezeigt (Fig. 3). **Achtung: Der Längenunterschied des „V“ entsteht durch die unterschiedlichen Längen der Bettseiten.**



3. Um das Bett aufzuklappen, ziehen Sie jetzt die kurzen Bettseiten (Kopf- und Fußseite) mittig schnell hoch (Fig. 4). Wiederholen Sie dies mit Hilfe des mittigen Gelenks mit den langen Bettseiten. Achten Sie darauf, dass alle Seiten vollständig eingerastet sind. **Achtung: Die Verriegelung der jeweiligen Bettseiten befindet sich mittig und ist mit Textil umschlossen.**

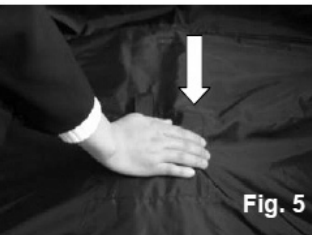

4. Drücken Sie nun den Boden nach unten und vergewissern Sie sich auch hier, dass dieser fest eingerastet ist (Fig. 5)



Fig. 6

5. Legen Sie als letztes die Matratze ein, indem Sie diese mit den Klettverschlüssen am Boden des Betts befestigen (Fig.6).

SAMMENFOLDNUNG AF REJSESENGEN



Fig. 7

1. Entfernen Sie die Matratze vom Boden des Reisebetts und ziehen Sie anschließend das mittlere Bodengelenk um etwa 2/3 nach oben, der Boden sollte etwas mehr als halb hochgeklappt sein (Fig. 7).

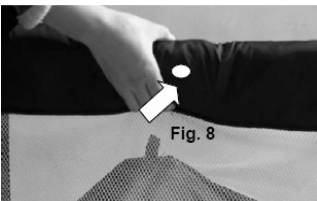

Fig. 8

2. Um die Bettseiten zu entriegeln, suchen Sie die entsprechenden Druckknöpfe an der jeweiligen Bettseite (die Verriegelung befindet sich in etwa mittig jeder Seite) und drücken Sie diesen bis ein „V“ entsteht nach unten (Fig. 8).

Achtung: Ziehen Sie das mittige Verriegelungsgelenk der Bettseite erst etwas hoch und betätigen erst dann den Druckknopf/ Entriegelungsmechanismus.

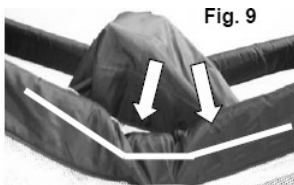

Fig. 9

3. Achten Sie darauf, dass beide Gelenkbeine (wie in Abbildung 9 gezeigt) nach oben zeigen.

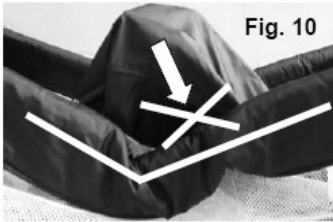

Fig. 10

4. Sollte nur eines der Gelenkbeine nach oben zeigen (Fig. 10), müssen Sie die vorangegangenen Schritte so lange wiederholen bis die Gelenkbeine entsprechend Abbildung 9 korrekt liegen.



Fig. 11



Fig. 12

5. Klappen Sie nun alle Seitenteile und Beine zusammen, falten Sie die Matratze um das Reisebett herum und befestigen diese mit den Klettverschlüssen (Fig.11). Um das Reisebett zu transportieren, stecken Sie dieses wieder in die Transporttasche (Fig.12).

PFLEGE & WARTUNG

Sollten Sie das Reisebett im Freien nutzen, vergewissern Sie sich anschließend, dass alle Einzelteile sauber und trocken sind.

Nutzen Sie zur Reinigung milde Seife. Die Transporttasche ist nur für Handwäsche mit mildem Reinigungsmittel geeignet. Nicht bügeln, nicht bleichen.

Beemoo · CARE



Produced by:
Jollyroom AB

Sörredsvägen 111
SE-417 29 Göteborg
SWEDEN
Contact: +46313100013



Producerad av:
Jollyroom AB

Sörredsvägen 111
SE-417 29 Göteborg
SWEDEN
Kontakt: +46313100013



Produsert av:
Jollyroom AB

Sörredsvägen 111
SE-417 29 Göteborg
SWEDEN
Kontakt: +47 33 50 93 50



Produceret af:
Jollyroom AB

Sörredsvägen 111
SE-417 29 Göteborg
SWEDEN
Kontakt: 88 44 88 88



Tuottanut:
Jollyroom AB

Sörredsvägen 111
SE-417 29 Göteborg
SWEDEN
Asiakaspalvelu: 09-42 41 55 55



Produziert von:
Jollyroom AB

Sörredsvägen 111
417 29 Göteborg
SCHWEDEN
Kundenservice: +4904029997999